

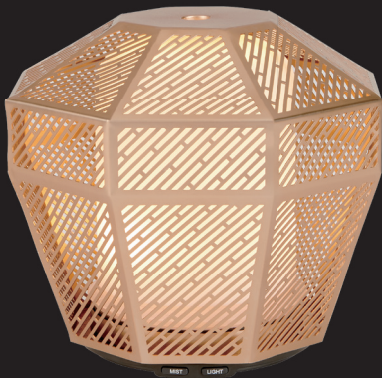

madebyzen®  
— ENGLAND —



# LUMINARIE

Fém aroma diffúzor hangulatvilágítással

Teremtse meg a belső béke és nyugalom érzését, hűvös, illatos párával

# TARTALOMJEGYZÉK

A. A LUMINARIE AROMA DIFFÚZOR

B. MŰSZAKI JELLEMZŐK

C. HASZNÁLATI UTASÍTÁS

D. TERMÉKJELLEMZŐK

E. KARBANTARTÁS

F. HIBAELHÁRÍTÁS

G. GARANCIA

**Gratulálunk a madebyzen® Luminarie Aroma diffúzor megvásárlásához. Kérjük, őrizze meg ezt a kézikönyvet, hogy a későbbiekben segítségére lehessen a diffúzora használatakor és karbantartás esetén.**



## A LUMINÁRIÁRÓL

A madebyzen® Luminarie aromadiffúzor és lámpa minden otthon fényűző és elegáns kiegészítője. Gyönyörű, geometrikus, faragásra emlékeztető megmunkálás, bronzos fém burkolat meleg környezeti fényt sugároz, miközben a diffúzor hidratáló és illatos párárt diffundál a környezetében.

A több fény- és pára-beállítást kínáló Luminarie a modern otthon elengedhetetlen kelléke.

Találja meg belső zen érzését a csodálatosan pihentető „pulzáló” fényvel, egy lassú, megnyugtató ciklussal váltakozó fényes és homályos fényben, amely tökéletes meditációra és a lecsendesedésre. Kapcsolja le a fényt, és aludjon nyugodtan a Luminarie szakaszos kódbeállításával. A Luminarie lámpaként is használható, mivel meleg és barátságos fénye gyönyörű árnyékokat vet, amelyek otthonát hangulatos menedékké varázsolják.

Pihenjen, töltődjön és szülessen újjá a madebyzen® Luminarie-jával.



Meleg, környezeti LED világítás különböző beállításokkal, amelyek segítenek a kikapcsolódásban.

- Pulzáló fény, használható a tudatos kikapcsolódásra
- Lágy fény, fix környezeti fény
- Éjszakai üzemmód (fény nélkül)



Folyamatos vagy szakaszos pára-beállítás, ideális erősebb illatok szórására



Kézzel készített fém búra



Alkalmas bármilyen parfümolajhoz vagy esszenciális olajhoz (madebyzen® olajok használata javasolt)



## MŰSZAKI JELLEMZŐK

**Modell neve:** Luminarie aroma diffúzor

**Termék mérete:** 140 x 140 x 135 mm

**Teljesítmény:** 12 W

**Munkaidő:** 3-4 óra

**Modellszám:** EWJS03 M

**Feszültség:** DC 24 V

**Víztartály:** 100 ml

01. Pára kivezető nyílás
02. Fém búra
03. Kerámia lemez
04. Belső búra
05. Víztartály
06. Szellőző nyílás
07. Lámpa funkció gomb
08. Pára funkció gomb
09. Vízvezető
10. Maximum vízszint jelzés
11. Szellőző nyílás
12. DC csatlakozás
13. Adapter

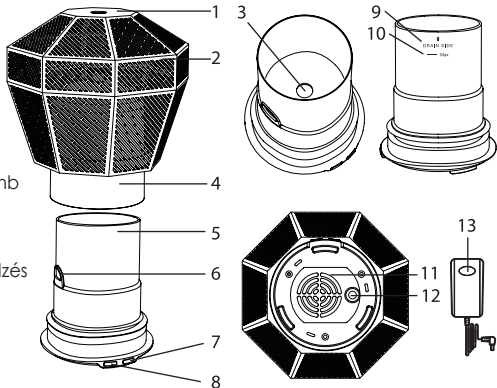

## FONTOS TUDNIVALÓK HASZNÁLAT ELŐTT

1. Az aromadiffúzort sík felületre helyezze, legalább 60 cm-re a talajtól és 10 cm-re a faltól. Ne helyezze az aromadiffúzort fa vagy fényezett bútorra, mely víztől ill. nedvességtől károsodhat.
2. Tisztítás és a tartály feltöltése előtt mindig húzza ki az aromadiffúzort a hálózati áramforrásból. Mindig a gyári tápvezetékét használja. A kábelt mindig úgy helyezze el, hogy nehogya valaki elessen benne, vagy feldöntse az aromadiffúzort. Ha a tápvezeték sérült, kizárólag a gyártó vagy megbízottja által biztosított adapterre cserélhető. Ha szükséges, forgalmazójától vásárolhat új adaptert.
3. A víztartály feltöltéséhez mindig használjon megfelelő töltőpoharat. Soha ne kísérelje meg folyóvíz alá tartva vagy áramforráshoz csatlakoztatott állapotban feltölteni a víztartályt. Ne töltsa a maximum vízszintet jelölő vonalon túl a vizet. Amennyiben túltöltené a tartályt, óvatosan távolítsa el a felesleges vizet a vízkiöntőn keresztül, távol a szellőzőnyílástól.
4. A balesetek elkerülése érdekében tartsa a berendezést gyermekektől és háziállatoktól távol. A berendezés közelében gyermekek csak felügyelet mellett tartózkodjanak, nehogy a készülékkel játszanak.
5. Az aromadiffúzort gyermekek, csökkent fizika vagy szellemi képességű vagy kellő tapasztalattal és ismerettel nem rendelkező személyek kizárólag a biztonságukért felelős személy felügyelete mellett, vagy a készülék használatára vonatkozó kellő tájékoztatást követően használhatják.
6. Tartsa az aromadiffúzort olyan helyen, ahol a pára szabad távozása biztosított, valamint a balesetek elkerülése érdekében elektromos berendezésektől, különösen a vízre érzékeny készülékektől távol.
7. Az aromadiffúzort minden használat után tisztítsa meg és mindig tartsa tisztán és szárazon, amikor használaton kívül van. Ne hagyjon hosszabb ideig pangó vizet vagy olajat a készülékben.

8. Soha ne próbálja a terméket szétszerelni vagy megjavítani, mert azzal a garancia érvényét veszti, és fennáll az áramütés veszélye. Amennyiben belső megtekintésre vagy javításra van szükség, kérjük forduljon forgalmazójához.
9. Ha a készülék üzemeltetése közben bármi rendellenes jelenséget észlel, pl. füstöt, különös szagot vagy hangot, ne használja tovább a készüléket és forduljon forgalmazójához. Soha ne csomagolja az adaptert vagy az aromadiffúzort ruhába vagy papírba, mivel a szellőzés akadályozása növelheti a tűz kockázatát.
10. Mindig körültekintően járjon el az aromadiffúzor kezelése során. Hanyag kezelésből keletkező károokra a garancia nem terjed ki.
11. Mindig szobahőmérsékletű vízzel töltsse fel a diffúzort és csak friss, tiszta, megbízható forrásból származó vizet használjon. Ne töltsön a víztartályba egyéb folyadékot vagy vegyi anyagot, kizárólag vizet és pár csepp esszenciális olajat vagy parfüm olajat.
12. Soha ne érintse meg a vizet a víztartályban működés közben, mert a víz felmelegedhet. Ez teljesen normális jelenség különösen ha a készülék néhány óra óta működik. Ezt a vibrációs korong által létrehozott energia eredményezi. A víz nem haladhatja meg a 40 °C-ot de egyes modelleknél ez 50 °C-ra (+/- 5 °C-) is emelkedhet. Amint a pára távozik a párakivezetőn keresztül gyorsan lehül, ezért nevezik "hidegpárának".
13. Mindig csatlakoztassa az adaptert először az egyenáram hálózati bemenetbe, mielőtt az áramforráshoz csatlakoztatná.
14. Működés közben soha ne távolítsa el a burkolatot.
15. SOHA ne nyúljon az ultrahangos kerámia lemezhez, míg a diffúzor a hálózati áramforráshoz csatlakozik, mivel az súlyos sérüléseket okozhat.
16. Soha se merítse a készüléket vízbe vagy más folyadékba és ne tisztítsa mosogatógépbe.
17. Csak világítási üzemmódban a készenléti üzemmód nem működik. Akövetkező utasításoknak megfelelően kapcsolja a lámpát.



## HASZNÁLATI UTASÍTÁS

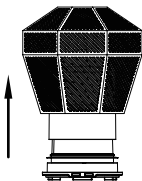

1. Állítsa a diffúzort szilárd, egyenletes vízszintes felületre. Távolítsa el a fémbúrát majd a belső búrát felfelé emelve a képen látható módon

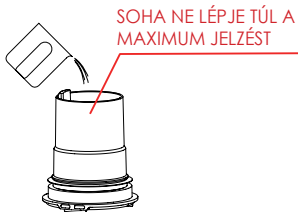

2. Megfelelő mérőpohár segítségével töltsön csapvizet a víztartályba a maximum vízszintjelzésig.



3. Adjon hozzá 3-5 cseppet kedvenc parfümolajából vagy esszenciális olajából.

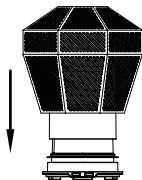

4. Helyezze vissza a belső búrát majd azt követően a külső fémbúrát.

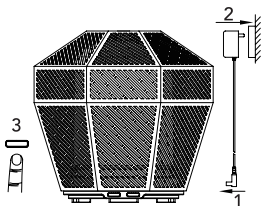

5. Dugja be a DC csatlakozót az aroma diffúzorba, majd a dugajt a hálózatba.

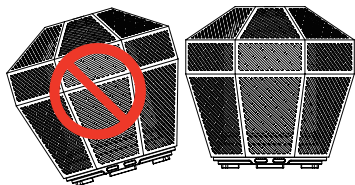

FIGYELEM: Működés közben ne döntse meg és ne mozgassa a készüléket, és ne kísérelje meg kiűriteni vagy feltölteni azt.

## GOMBFUNKCIÓK

### PÁRA FUNKCIÓ

#### **Nyomja meg egyszer MIST gombot**

Az aromadiffúzor folyamatosan párasít amíg a vízszint a minimumszint alá nem süllyed. Ezen a ponton a LUMINARIE automatikusan kikapcsol.

#### **Nyomja meg kétszer MIST gombot**

Az aroma diffúzor szakaszos üzemmódban fog párasítani 30 másodpercig bekapcsol, majd 30 másodpercre lekapcsol egészen addig, amíg a víz a minimum szint alá nem esik. Ekkor a LUMINARIE automatikusan kikapcsol.

#### **Nyomja meg háromszor MIST gombot**

Az aroma diffúzor párasításának megállításához.



## LÁMPA FUNKCIÓ

### **Nyomja meg egyszer LIGHT gombot**

A lámpa funkció bekapcsolásához. A LUMINARIE fényesebb módon világít.

### **Nyomja meg kétszer LIGHT gombot**

A fény intenzitása tompításához.

### **Nyomja meg háromszor LIGHT gombot**

A hangulatvilágítás kikapcsol.

Kérem vegye figyelembe, hogy a pára és a lámpa funkciók egymástól függetlenül működnek. Ez lehetővé teszi a lámpa kikapcsolását, miközben az egység még párásít. Ideális éjszakai használatra.

**Kérem vegye figyelembe hogy az automata kikapcsolás csak akkor működik ha a párafunkció is használva van. Csak a lámpafunkció használatakor manuálisan kell azt kikapcsolni a LIGHT gomb háromszori megnyomásával.**



## TERMÉKJELLEMZŐK

A Luminaire aromadiffúzor a környezetét újító módon tölti be kellemes illattal. A magas frekvenciájú rezgések által a vizet és olajat apró részecskékre bontja, melyek ilyen formában hatékonyan oszlanak szét a közvetlen környezetében.

- Aroma diffuzor: Használhatja hangulatvilágítással vagy fény nélkül is, így ideális éjszakai használatra.
- Éjszakai fény: használhatja párafunkció nélkül
- Alacsony energiafelhasználású LED izzók
- Mini párástító
- Csendes működés
- Biztonságos automata kikapcsolórendszer lekapcsol, ha a víz a minimum szint alá esik.
- Könnyű tisztítani és használni

**Megjegyzés: az automata kikapcsolórendszer csak lámpafunkció használatakor nem működik.**



## KARBANTARTÁS

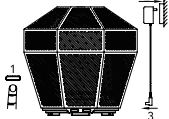

1. Győződjön meg róla, hogy a lámpa és a pára-funkció kikapcsolt állapotban van és húzza ki a csatlakozót a készülékből majd a konnektorból.

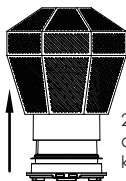

2. Távolítsa el mind a belső, mind a külső bűrét.

**FIGYELEM: NE A SZELLŐZŐNYÍLÁS FELŐL ŪRÍTSE KI A VÍZTARTÁLYT**

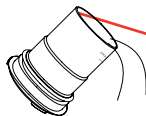

3. Ūrítse ki a víztartályt a vízelvezetőn keresztül a nyíl irányába.

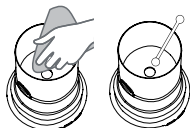

4. Használjon pamut tisztító pálcikát vagy puha ruhát a tisztításhoz.

**Figyelem:** Tisztítás előtt mindig kapcsolja ki a készüléket és húzza ki az áramforrásból. Mindig tartsa tisztán és szárazon az aromadiffúzort, amikor használaton kívül van. Soha ne hagyjon hosszabb időre pangó vizet vagy olajat a víztartályban. Szükség esetén, pl. macacs olajlerakódásoknál, alkohollal nedvesítse be a tisztítópálcát. Ha az aromadiffúzor nem párasít (vagy kevés a pára mennyisége), tisztítsa meg a kerámia lemezt.

**Folyadék nem szándékos kiömlése:** amennyiben az aromadiffúzor használat közben felborul, kövessék kérem a következő lépéseket, hogy elkerüljék a helytelen működést. Húzzák ki az áramforrásból és vegyék le óvatosan a burkolatot. Rázzák ki a maradék folyadékot a tartályból. A diffúzort óvatosan fordítsák fel, hogy a készülék belsejéből a víz kifolyhasson, azután hagyják a diffúzort 24 órán keresztül egy jól szellőző helyiségben alaposan kiszáradni.



## HIBAELHÁRÍTÁS

Hibajelenség	Lehetséges ok	Megoldás
Nincs pára, vagy jelentősen kevesebb a pára	A készülék nincs áramforráshoz csatlakoztatva	Dugja be az adaptert és nyomja meg a be-/kikapcsoló gombot
	A vízszint alacsonyabb a vízszintérzékelőnél	Töltse újra a tartályt csapvízzel. Ügyeljen rá, hogy ne töltse túl a vizet a maximum szintjelzésen
	A víz mennyisége meghaladja a maximális megengedett vízszintet	Óvatosan távolítsa el a felesleges vizet a kiöntő nyíláson keresztül
	Olajlerakódás lehet a kerámia lemezen.	Tisztítsa meg a kerámia lemezt vízzel és tiszta kendővel
	A párástító kimenet eldugult.	Tisztítsa meg a fedél belsejét tiszta vízzel.
A készülék nem kapcsol be	Nincs elegendő víz a víztartályban	Töltse fel a víztartályt a maximum szintig, ügyelve, hogy ne töltse túl
	Előfordulhat, hogy a kábel nincs megfelelően csatlakoztatva.	Húzza ki a tápkábelt és próbálja megfelelően csatlakoztatni.
Vízszivárog a készülékből	A fedél nincs megfelelően a helyén.	Távolítsa el a fedelet, és próbálja meg újra visszahelyezni.
	A készülék megbillent vagy felborult.	Kövesse a folyadék véletlen kiömlése utasításait.
	A hőmérséklet alacsony, vagy nagy a páratartalom	Ilyen körülmények között a pára időnként vízcseppekké kondenzálódhat.

A keletkező pára intenzitása és mennyisége változhat, mely nem szokatlan jelenség és nem számít a készülék meghibásodásának. A páramennyiséget befolyásoló tényezők többek között: vízminőség, páratartalom, hőmérséklet és légmozgás.



## GARANCIA

A készülékre 12 hónap garancia van a jelen útmutatónak megfelelő, rendeltetésszerű használat mellett jelentkező gyártási hibákra vonatkozóan. Baleseti károokra a garancia nem terjed ki. A garancia a vásárlástól számítva 12 hónapig érvényes. Amennyiben bármilyen gondja van a készülékkel a garancia időtartama alatt, kérjük vegye fel a kapcsolatot forgalmazójával, a karbantartás, vagy a garanciális igények érvényesítése miatt. Ehhez szüksége lesz a vásárlást igazoló számlára, ezért azt a jelen használati útmutatóval együtt őrizze meg.

A maró hatású olajok, mint például a citromella, károsíthatják a készüléket, ha a tartályban lerakódik. Ilyen károokra a garancia nem terjed ki. Ezt az aromadiffúzorból minden használat után ki kell tisztítani.



### FONTOS!

A madebyzen® ultrahangos diffúzorok megfelelnek a WEEE irányelvnek. Az elektromos- és elektronikusan használt berendezésekre vonatkozó 2012/19/EU európai irányelvek alapján ezt a készüléket nem szabad háztartási hulladékként kezelni.

Az elektromos berendezések jelentős hulladékforrást jelentenek és nem megfelelő újrahasznosításuk káros hatással lehet a környezetre, míg újra hasznosításuk esetén az erőforrásokat újra fellehet használni.

Az elektromos hulladékot el kell különíteni a többi hulladéktól, hogy megfelelően újrahasznosítsák. Amikor a Luminarie aromadiffúzor élettartalma lejár, kérjük helyezze az elektromos termékek újrahasznosításához megfelelő gyűjtőhelyre.



madebyzen  
— ENGLAND —